

TWINTEC®



TwinTec, una nueva dimensión en la descalcificación del agua

Agua descalcificada continuamente	El concepto único de 2 botellas de resina duplex en paralelo pueden dar un caudal interminable de agua descalcificada.
Sin Programación	El TwinTec ya está ajustado para tratar la dureza en su zona y se adapta a su consumo real de agua. La cantidad de agua consumida es medida por un contador extremadamente preciso que asegura una eficacia máxima.
Sin necesidad de ajustes	Usted no tiene que hacer ningún ajuste si el número de personas en su casa aumenta o disminuye, la válvula del TwinTec se encarga automáticamente de hacerlo.
Consumo mínimo de agua para la regeneración	La tecnología de la válvula TwinTec asegura una cantidad mínima de agua para hacer su regeneración.
Consumo de sal muy bajo	Su novedoso sistema de medida y control de la salmuera permite, no sólo una eficaz regeneración, sino que además conlleva un ahorro en tiempo, dinero y esfuerzo para la reposición de sal en el aparato.
Bloques de sal fácilmente manipulables	El bloque de sal fue una buena idea para facilitar su manipulación y carga.
Una cubierta transparente	La cubierta transparente que cubre la sal, les permite verificar a simple vista el nivel del bloque.
Gran caudal	La TwinTec tiene 2 botellas de resina en paralelo y en servicio al mismo tiempo, permitiendo un caudal importante de agua descalcificada.
Producto aprobado por WRAS	El TwinTec pasó las pruebas de su país de origen y pasó todas las exigencias impuestas en materia de la potabilidad del agua.



Cubierta transparente

El consumo de sal es fácilmente controlable gracias a la cubierta transparente. Cuando el nivel de sal baja, lo podrá ver sin quitar su cubierta. Simple, pero muy útil!

Bloques de sal

Porque complicarse la vida con sacos pesados de sal, que ocupan mucho sitio y son difíciles de acarrear? Utilice bloques de sal que vienen en sacos de 2 unidades, cada uno de 4kg. Son fáciles de manipular y guardar. Para cargar la sal en el TwinTec, solo habrá que ubicar los dos bloques en sus compartimientos de sal.





El sistema de control

El contador del TwinTec controla el descalcificador. Mide de forma muy precisamente el caudal del agua que trata el aparato, del más alto al más pequeño. Puede medir caudales de sólo 50ml por minuto! No solamente esto, si no que el contador funciona que con agua descalcificada, que la protege de incrustaciones.

Cada contador ya esta regulado en fabrica. Les da automáticamente el volumen correcto de agua descalcificada en función de la dureza de su zona.

No necesita ajustes.



**FUNCIONA
SIN
ELECTRICIDAD**

El secreto de nuestra resina

Todos los descalcificadores utilizan una resina de intercambio de iones. Una buena resina mejora la eficacia del aparato y prolonga su vida. La resina TwinTec, única y ultra fina, asegura un rendimiento operacional máximo y permite el paso de grandes caudales.

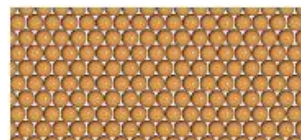

TwinTec
RESINA ÚNICA Y ULTRA FINA

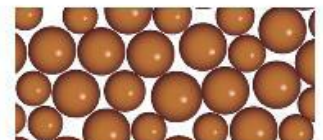

Aparatos estándares
RESINA CONVENCIONAL

TwinTec CICLO DE REGENERACIÓN.

Lo diagramas esquemáticos muestran como el sistema duplex-paralelo del TwinTec produce agua descalcificada continuamente. Este concepto único da un rendimiento máximo con un consumo mínimo.

Mínimo consumo de agua

Un contador de cilindro mide el volumen de agua utilizada para regenerar la resina. Una regeneración completa necesita solamente 17 litros de agua!

Fiabilidad

El agua descalcificada producida por el aparato, alimenta el sistema de control. No se ensucia. Fiabilidad máxima!

Dos botellas de resina

El agua circula a través de 2 botellas de resina, que permite un gran caudal.

24h
24

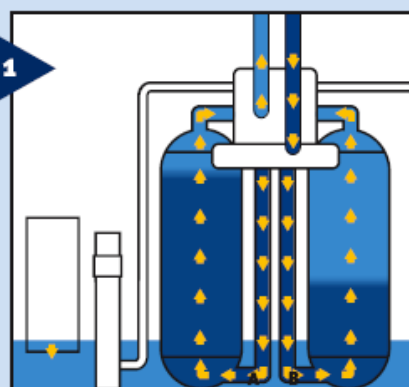

En servicio, las dos botellas dan agua descalcificada.

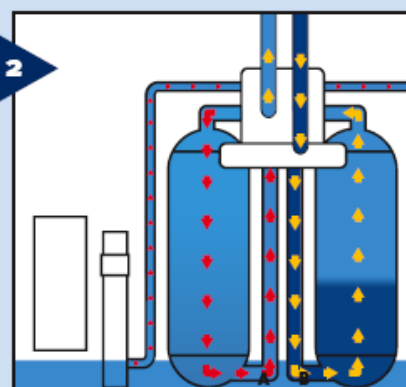

Cuando la botella 'A' entra en regeneración, la botella 'B' descalcifica.

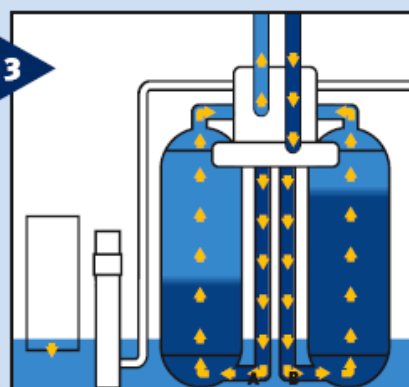

Después de la regeneración, las dos botellas descalcifican.

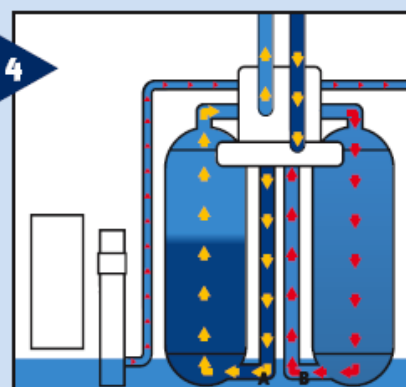

Cuando la botella 'B' entra en regeneración, la botella 'A' continúa descalcificando.

TwinTec REGENERACIÓN ECONÓMICA

La sal no es utilizada para descalcificar el agua sino que sirve para regenerar la resina. Este proceso se llama regeneración.

El TwinTec hace regeneraciones muy económicas gracias a su contador único y preciso. Este último, permite una gestión exacta de la cantidad de sal necesaria para la regeneración.

Regeneración contracorriente

Durante la regeneración, el sentido del agua en la botella esta invertida. Esta sistema contra corriente permite de economizar agua y sal.

Si su consumo de agua varia todos los días

El TwinTec se adapta automáticamente y perfectamente a sus variaciones! Las regeneraciones se hacen en función de su consumo de agua descalcificada.

MEJORES DE SAL > ECONOMIZA HASTA
50%

Compacto

La introducción de los bloques de sal en el aparato es un juego de niños. El dibujo muestra la cubierta ingeniosa que permite poner un nuevo bloque en el aparato. Observe como no necesita más de altura para quitarla. El descalcificador con bloques de sal TwinTec es así increíblemente compacto. En su sótano, su garaje o aún mismo dentro de su mueble de cocina, el TwinTec puede encontrar la ubicación en su casa.

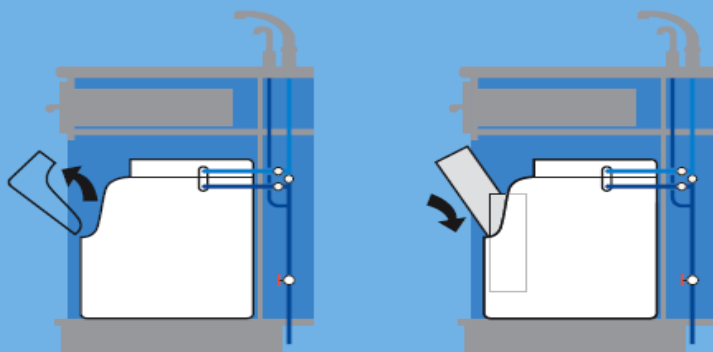

- 1 No necesita más espacio por encima del aparato para quitar la cubierta.
- 2 La cubierta puede deslizar por delante para hacer acceso al compartimiento de sal.

- 3 No necesita mas sitio para poner la sal.
- 4 El bloque de sal baja fácilmente a su plataforma interior.

Dimensiones

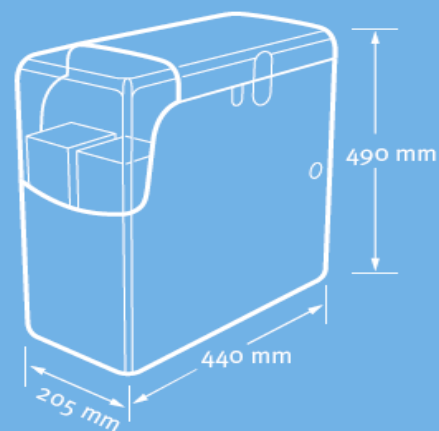

Datos técnicos

Entrada / salida	3/4" BSP M paralelo
Desagüe	3/8" diámetro exterior
Tubo de rebose	1/2" diámetro interior
Presión de agua máxima / mínima	8 bar / 1 bar (dinámica)
Temperatura del agua máxima / mínima	20 °C / no debe helarse
Caudal máximo	3.000 l/h
Caudal mínimo	< 3 l/h
Consumo de sal por regeneración	300 g
Consumo de agua por regeneración	17 litros
Duración de la regeneración	10 minutos

Instalación

La instalación de un TwinTec es igual de fácil que una lavadora. Todas las instrucciones para hacer la instalación están con el nuevo aparato en su caja. Recomendamos de llamar a unos de nuestros distribuidores especializados para poder disfrutar del mejor servicio.

El secreto de nuestro éxito

Gracias a 25 años de experiencia en el desarrollo de descalcificadores, podemos ofrecerle hoy un aparato sin igual. El TwinTec es un descalcificador eficaz, fiable y único sobre el mercado actual. Lo hemos concebido para que sea muy simple para recargar con los bloques de sal. Estamos convencidos que quedarán satisfechos y que notarán el ahorro, las ventajas y beneficios que conlleva el utilizar el agua descalcificada de su TwinTec.



Produit Breveté



WRAS Approval Number
0009098

